

CINEMA SB200

geluidsbalkluidspreker met eigen voeding



BEKNOPTE HANDLEIDING

HARTELIJK DANK DAT U VOOR DIT PRODUCT VAN JBL® HEBT GEKOZEN

De JBL Cinema SB200 geluidsbalkluidspreker met eigen voeding is een compleet, geïntegreerd geluidssysteem dat zorgt voor een spectaculaire verbetering van het geluid van programma's die u op uw televisie bekijkt. Het apparaat kan aan de wand of op een plank worden geïnstalleerd en bevat alle kabels die u nodig hebt voor aansluiting aan uw tv en kabel-/satellietuner of disc-speler.

Wij vertrouwen erop dat dit JBL-systeem u alle plezier biedt dat u ervan verwacht en dat u bij de aanschaf van extra audioapparatuur voor thuis, in de auto of op kantoor opnieuw voor JBL-producten zult kiezen.

Deze beknopte handleiding bevat alle informatie die u nodig hebt om uw nieuwe luidsprekersysteem aan te sluiten en in te stellen. Ga voor meer gedetailleerde informatie naar onze website: www.jbl.com.

MEEGELEVERDE ITEMS

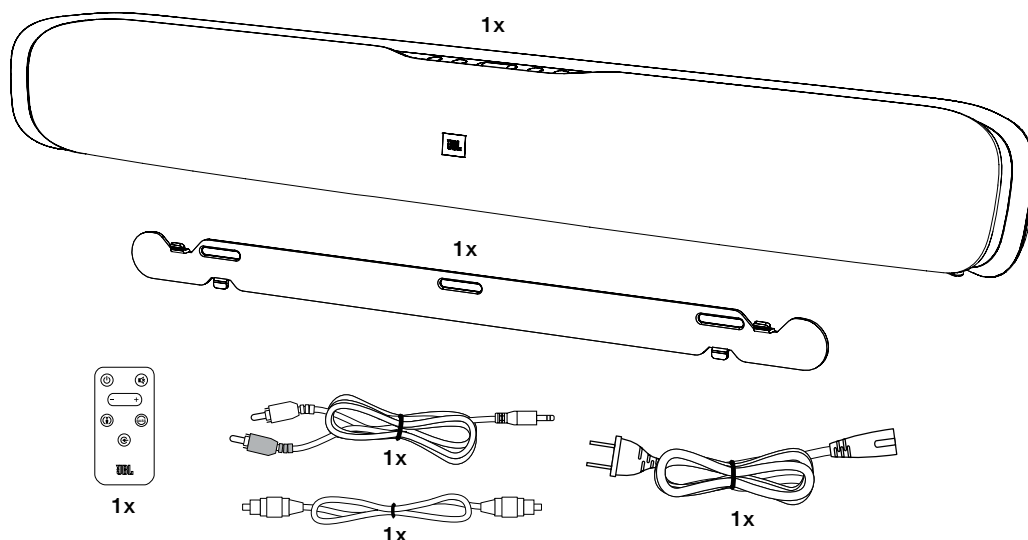

BEDIENINGSELEMENTEN EN AANSLUITINGEN OP ACHTERPANEEL VAN GELUIDSBALK

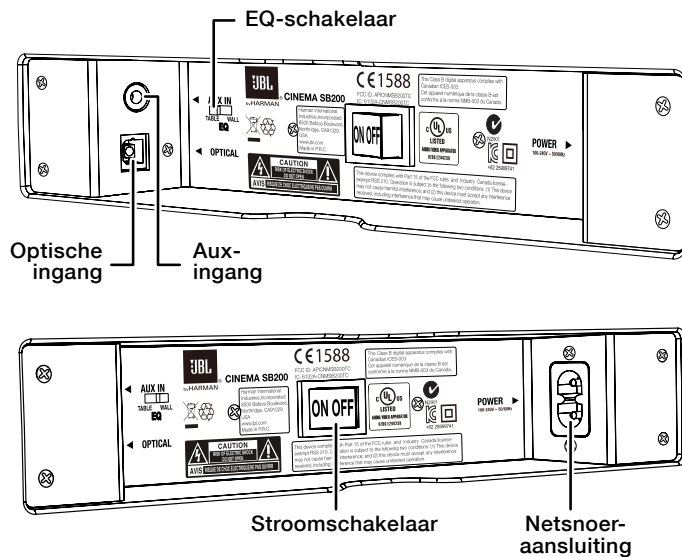

EQ-schakelaar: Gebruik deze schakelaar om de bas van de geluidsbalk aan te passen voor wand- of tafelmontage. Als u de geluidsbalk aan een wand monteert met de meegeleverde beugel voor wandmontage, stelt u de EQ-schakelaar in op de stand "Wall" voor de meest natuurlijke basweergave. Als u de geluidsbalk op een tafel plaatst, stelt u de EQ-schakelaar in op de stand "Table" voor de meest natuurlijke basweergave.

Optische ingang (digitaal): Als uw tv, disc-speler of kabel-/satellietuner over een optische digitale ingang beschikt, gebruikt u de meegeleverde optische kabel om dit apparaat hier aan te sluiten.

OPMERKING: U kunt verschillende broncomponenten verbinden met de analoge en digitale aansluitingen.

Aux-ingang (analoog): Gebruik de meegeleverde stereo 3,5 mm naar stereo RCA-audiokabel om de stereo analoge uitgangen van uw tv, disc-speler of kabel-/satellietuner hier aan te sluiten.

Aan/uit-schakelaar: Zet deze schakelaar op "On" in de geluidsbalk in te schakelen. Bij normaal gebruik blijft deze schakelaar op "On" staan. Zie *De geluidsbalk in- en uitschakelen*, op pagina 5, voor meer informatie.

Netsnoeraansluiting: Sluit hier het meegeleverde netsnoer aan. Zie *Stroomaansluitingen*, op pagina 5, voor meer informatie.

BELANGRIJK: Sluit de stekker van het netsnoer pas op een stopcontact aan nadat u alle overige aansluitingen tot stand hebt gebracht en gecontroleerd.

Als u de geluidsbalk gedurende langere tijd niet zult gebruiken, bijvoorbeeld als u op vakantie gaat, stelt u de aan/uit-toets in op "Off".

BEDIENINGSELEMENTEN OP BOVENPANEEL EN AFSTANDSBEDIENING VAN GELUIDSBALK

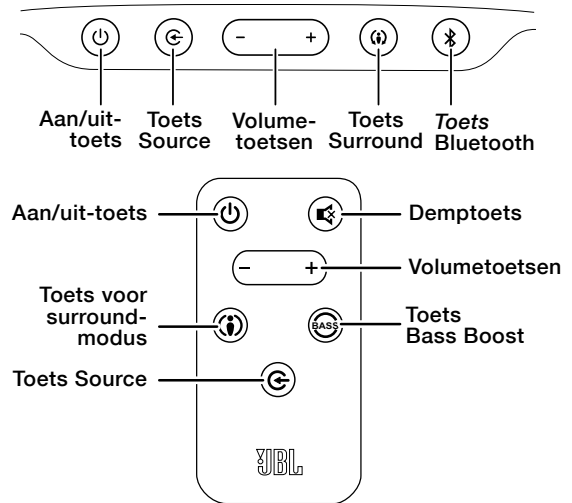

Aan/uit-toets: U kunt de geluidsbalk inschakelen als deze op stand-by staat door op de aan/uit-toets op de geluidsbalk of de afstandsbediening te drukken. (De indicatie van de aan/uit-toets wordt wit.) U kunt de geluidsbalk op stand-by zetten door op een van beide aan/uit-toetsen te drukken terwijl het systeem is ingeschakeld. (De indicatie van de aan/uit-toets wordt geel.) Als u niet op de aan/uit-toets drukt, wordt de geluidsbalk automatisch op stand-by gezet ongeveer 10 minuten nadat het audiosignaal is beëindigd.

OPMERKING: Als u de geluidsbalk in de stand-by-modus plaatst door op de aan/uit-toets te drukken, moet u het apparaat handmatig inschakelen door opnieuw op de aan/uit-toets te drukken.

Demptoets (alleen afstandsbediening): Druk op de demptoets om het geluid van de geluidsbalk uit te schakelen. Druk, terwijl het geluid van het systeem is gedempt, nogmaals op de demptoets of een van beide volumetoetsen om het geluid weer in te schakelen.

OPMERKING: Als u tegelijkertijd op beide volumetoetsen van de geluidsbalk drukt terwijl het systeem is ingeschakeld, wordt het geluid van het systeem gedempt. Als u een van beide volumetoetsen drukt terwijl het geluid van het systeem is uitgeschakeld, wordt het geluid weer ingeschakeld.

Toets Surround-modus: Met deze toets wordt de instelling HARMAN Display Surround van de geluidsbalk in- en uitgeschakeld. De indicatie van de toets Surround wordt geel als HARMAN Display Surround actief is en wordt wit als HARMAN Display Surround niet actief is (normaal stereogeluid). Zie *Toetsen voor surround-modus*, op pagina 6 voor meer informatie.

Toetsen Geluid harder/Geluid zachter: Druk op de toets "+" om het volume te verhogen; druk op de toets "-" om het volume te verlagen. De toetsen lichten enkele seconden lang wit op nadat zij zijn ingedrukt.

Toets Source: Met deze toets schakelt u over tussen de bronnen die zijn aangesloten op de Aux- (analoge) en optische (digitale) ingang. Als de Aux-ingang actief is, licht de indicatie Source wit op; als de optische ingang actief is, licht de indicatie Source geel op.

Bluetooth (alleen geluidsbalk): Druk op deze toets om de audiostream van een gekoppeld Bluetooth-apparaat af te spelen via de geluidsbalk. (De LED van de toets licht blauw op als een gekoppeld Bluetooth-apparaat de actieve bron vormt.) Druk op de toets en houd deze ingedrukt om de Bluetooth-pairingmodus te activeren op de geluidsbalk. Zie *Bluetooth-werking* op pagina 5 voor meer informatie.

Toets Bass Boost (alleen afstandsbediening): Druk op de toets Bass Boost van de afstandsbediening om de prestaties van de lage frequenties te verbeteren. Als u nogmaals op de toets Bass Boost drukt, wordt de normale werking van de geluidsbalk bij lage frequenties hersteld.

PLAATSING VAN DE GELUIDSBALK

DE GELUIDSBALK OP EEN TAFEL PLAATSEN

Als uw tv op een tafel wordt geplaatst, kunt u de geluidsbalk installeren op de tafel direct voor de tv-standaard, midden onder het tv-scherm. Als het oppervlak van de tafel vlak is, rust de geluidsbalk op de rubberen voetjes.

- Zet de EQ-schakelaar van de geluidsbalk in de stand "Table". Zie *Bedieningselementen en aansluitingen op achterpaneel van geluidsbalk* op pagina 2.

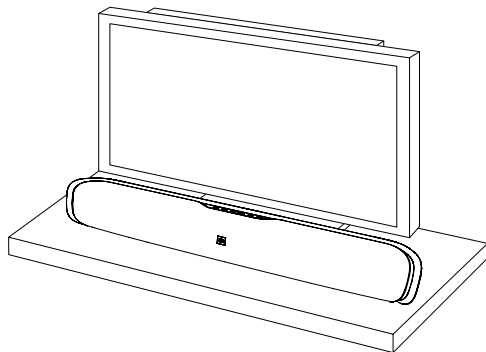

DE GELUIDSBALK AAN DE WAND MONTEREN

Als uw tv aan een wand is bevestigd, kunt u de meegeleverde beugel voor wandmontage gebruiken om de geluidsbalk aan de wand te monteren direct onder het tv-scherm.

1. Bepaal waar u de geluidsbalk aan de wand wilt monteren. Zorg ervoor dat de bovenkant van de geluidsbalk uw zicht op het tv-scherm niet blokkeert na montage aan de wand.
2. Houd de beugel tegen de wand als sjabloon en markeer de locaties van de gaten voor de beugel voor wandmontage van de geluidsbalk in de wand. De drie gaten moeten zich op gelijke afstand van elkaar 18 cm bevinden en de sleuven van de beugel zijn ontworpen voor schroeven van 4 mm. Zorg ervoor dat de gaten zich op gelijke hoogte bevinden. Zie de onderstaande afbeelding.

Markeer locaties voor beugelgaten
18 cm van elkaar

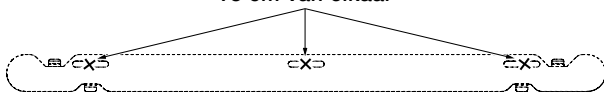

3. Zorg ervoor dat de platte kant van de beugel tegen de wand rust, bevestig de beugel voor wandmontage aan de wand op de gemarkeerde locaties met behulp van bevestigingsmateriaal dat geschikt is voor de constructie en materialen van de wand. Houd er rekening mee dat de geluidsbalk 3,4 kg weegt. Zorg dat u bevestigingsmateriaal gebruikt dat dit gewicht aankan.

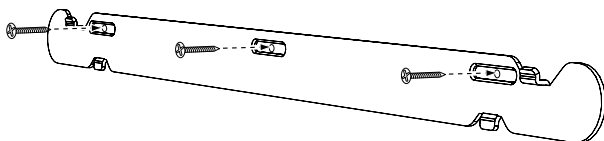

4. Sluit, nadat u het gedeelte *Aansluitingen* op pagina 4 hebt gelezen, alle kabels aan op de geluidsbalk.

BELANGRIJK: Steek de stekker van het netsnoer van de geluidsbalk nu nog NIET in een stopcontact.

- Stel de EQ-schakelaar van de geluidsbalk in op de stand "Wall" en zet de aan/uit-toets van de geluidsbalk op "On". Zie *Bedieningselementen en aansluitingen op achterpaneel van geluidsbalk* op pagina 2.
5. Bevestig de geluidsbalk aan de beugel door de bovenste lipjes van de beugel in de sleuven aan de achterkant van de geluidsbalk te schuiven. De sleuven van de geluidsbalk maken het mogelijk om de hoek van de geluidsbalk aan de wand aan te passen en ervoor te zorgen dat het apparaat recht hangt.

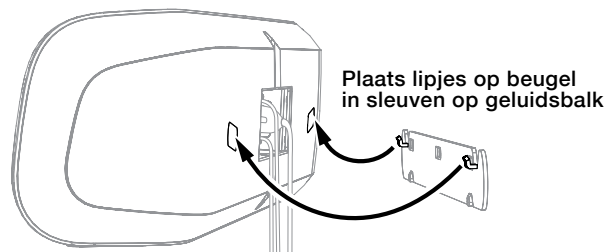

AANSLUITINGEN

BRONAANSLUITINGEN

Analoog: Gebruik de meegeleverde stereo audiokabel om de Aux-ingang van de geluidsbalk te verbinden met de stereo audio-ingang van uw tv. Als uw tv over twee sets audio-ingangen beschikt, gebruikt u de set met een vast (niet variabel) uitvoerniveau. U kunt dan de luidsprekers van uw tv helemaal uitschakelen terwijl de tv nog steeds een constant audiosignaal levert aan de geluidsbalk.

Digitaal: Als uw disc-speler, kabeltuner of satellietuner over een optische digitale uitgang beschikt, kunt u de meegeleverde optische digitale audiokabel gebruiken om het apparaat aan te sluiten op de optische (digitale) ingang van de geluidsbalk.

OPMERKING: Als uw disc-speler, kabeltuner of satellietuner geen optische digitale uitgang heeft, kunt u de analoge audio-uitgang van het apparaat aansluiten op uw tv. De tv stuurt het audiosignaal naar de geluidsbalk via de analoge aansluiting die hierboven wordt beschreven.

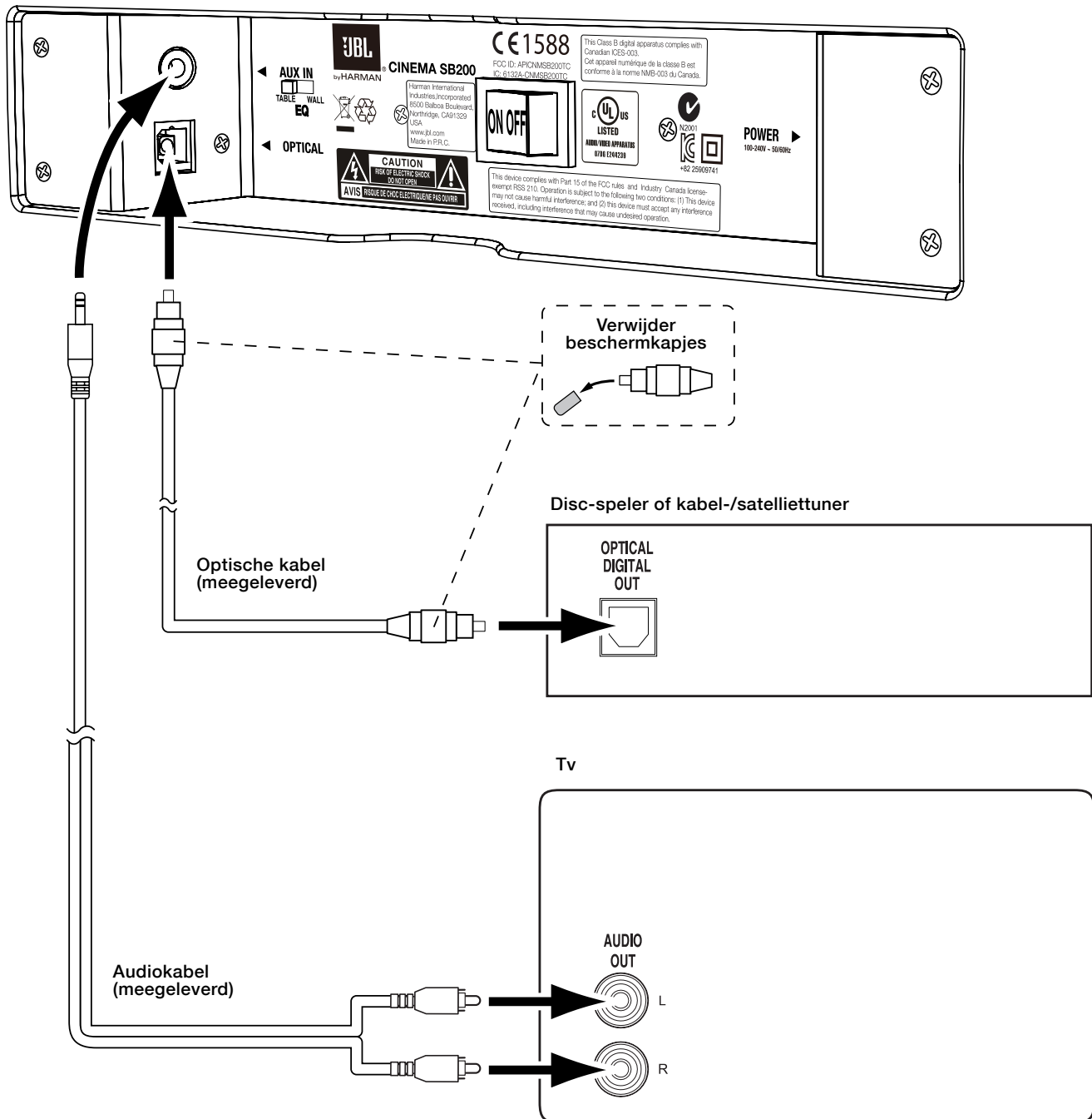

STROOMAANSLUITINGEN

Nadat u hebt gecontroleerd of alle bron aansluitingen op correcte wijze tot stand zijn gebracht, steekt u de connector van het meegeleverde netsnoer in de netvoedingsaansluiting van de geluidsbalk en steekt u de stekker in een werkend stopcontact *zonder schakelaar*. Steek dit snoer NIET in het hulpstopcontact waarvan sommige geluidscomponenten zijn voorzien.

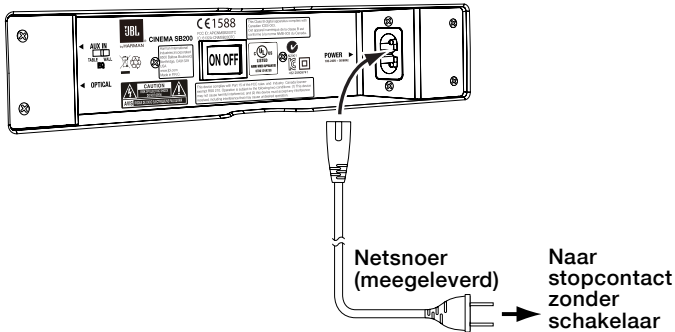

UW GELUIDSBALKSYSTEEM GEBRUIKEN

DE GELUIDSBALK IN- EN UITSCHAKELEN

Zet de stroomschakelaar van de geluidsbalk in de stand "On".

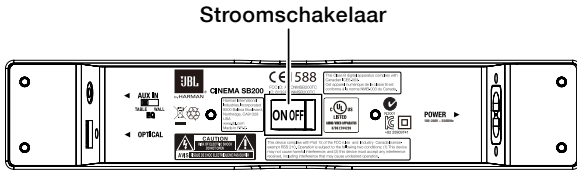

Druk op de aan/uit-toets op de geluidsbalk of de afstandsbediening om de geluidsbalk in te schakelen. U kunt de geluidsbalk op stand-by zetten door op een van beide aan/uit-toetsen te drukken terwijl de geluidsbalk is ingeschakeld.

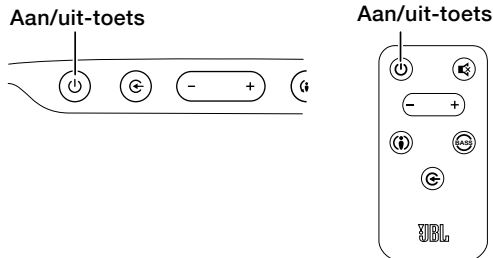

Als u niet op de aan/uit-toets drukt, wordt de geluidsbalk automatisch op stand-by gezet 10 minuten nadat het audiosignaal is beëindigd. **OPMERKING:** Als u de geluidsbalk in de stand-by modus hebt geplaatst door op de aan/uit-toets te drukken, moet u het apparaat handmatig inschakelen door opnieuw op de aan/uit-toets te drukken. Als de geluidsbalk automatisch op stand-by is gegaan 10 minuten nadat het audiosignaal is beëindigd, wordt het apparaat automatisch opnieuw ingeschakeld als een audiosignaal wordt ontvangen via een van de ingangen.

Als u voor langere tijd van huis gaat of de geluidsbalk gedurende langere tijd niet wilt gebruiken, zet u de aan/uit-toets van de geluidsbalk in de stand "Off".

BLUETOOTH-WERKING

Als u draadloos audio wilt streamen naar de geluidsbalk vanaf een apparaat met *Bluetooth*-ondersteuning doet u het volgende:

1. Controleer of de geluidsbalk zich in de *Bluetooth*-pairingmodus bevindt (de LED van de toets *Bluetooth* knippert blauw). Als de LED niet blauw knippert, drukt u op de toets *Bluetooth* en houdt u deze ingedrukt totdat de LED blauw begint te knipperen.

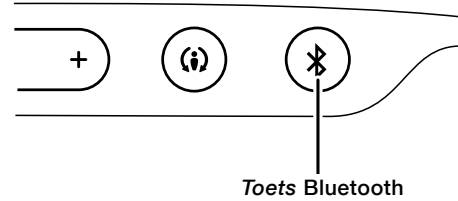

2. Plaats het apparaat in de pairingmodus. Gebruik het *Bluetooth*-pairingmenu om het te koppelen met de geluidsbalk. (De geluidsbalk wordt weergegeven als "SB200" in het menu van het apparaat.) Als het apparaat om een toegangscode vraagt, gebruikt u 0000.

3. Als de LED van de *Bluetooth*-toets van de geluidsbalk brandt, is deze gekoppeld met het apparaat en kunt u audio streamen via *Bluetooth* van het apparaat naar de geluidsbalk.

U kunt het *Bluetooth*-apparaat ontkoppelen door de toets *Bluetooth* van de geluidsbalk ingedrukt te houden totdat de LED begint te knipperen. Als u de geluidsbalk wilt koppelen met een ander apparaat dat *Bluetooth* ondersteunt, herhaalt u stappen 1 – 3 met het nieuwe apparaat.

Opmerkingen over de *Bluetooth*-werking:

- U kunt automatisch van bron veranderen en overschakelen naar het gekoppelde *Bluetooth*-apparaat door op de toets *Bluetooth* van de geluidsbalk te drukken.
- Als u de geluidsbalk overschakelt naar een andere bron terwijl een gekoppeld *Bluetooth*-apparaat bezig is met streamen naar de geluidsbalk, verzendt de geluidsbalk een opdracht Stop en stopt het *Bluetooth*-apparaat met streamen.

OVERSCHAKELEN TUSSEN BRONNEN

Druk op de toets Source van de geluidsbalk of afstandsbediening om over te schakelen tussen de apparaten die u hebt aangesloten op de Aux-ingang en optische ingang en een apparaat dat audio streamt via *Bluetooth*. Als de Aux-ingang actief is, licht de indicatie Source van de geluidsbalk wit op; als de optische ingang actief is, licht de indicatie Source van de geluidsbalk geel op.

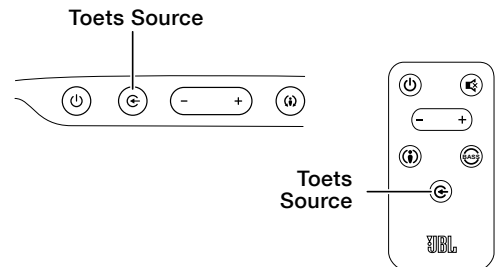

HET VOLUME VAN HET SYSTEEM AANPASSEN

Druk op de toetsen Volume + en – van de geluidsbalk of afstandsbediening om het volume van het systeem stap voor stap te verhogen of te verlagen. Houd de toetsen ingedrukt om het volume continu te verhogen of te verlagen.

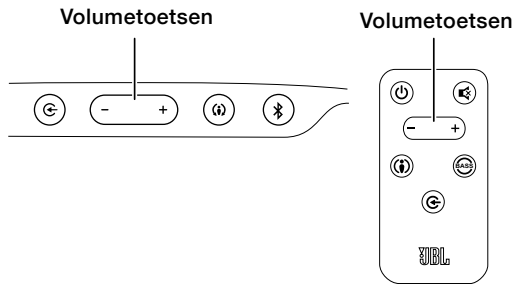

Het beste geluid krijgt u als u de ingebouwde luidsprekers van uw tv uitschakelt. Raadpleeg de gebruiksaanwijzing van uw tv als u wilt weten hoe u dit moet doen.

HET GELUID VAN HET SYSTEEM UITSCHAKELEN

Houd beide volumetoetsen van de geluidsbalk tegelijkertijd ingedrukt of druk op de demptoets van de afstandsbediening om het geluid van het systeem uit te schakelen. (Beide Volume-indicaties lichten op.) Druk gedurende enkele seconden om de volumetoetsen van de geluidsbalk of druk nogmaals op de demptoets van de afstandsbediening om het geluid van het systeem opnieuw in te schakelen. (De Volume-indicaties gaan uit.)

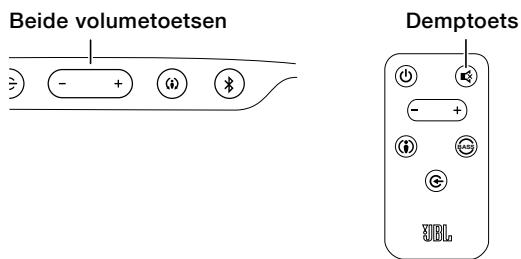

DE SURROUND-MODUS WIJZIGEN

Druk op de indicatie Surround-modus van de geluidsbalk of afstandsbediening om het geluid over te schakelen tussen normale stereo (de indicatie Surround-modus licht wit op) en HARMAN Display Surround (de indicatie Surround-modus licht geel op). De instelling HARMAN Display Surround produceert een complete surround-ervaring voor iedereen die vóór of op enkele meters afstand van de geluidsbalk zit. Hoewel de instelling HARMAN Display Surround met name effectief is bij het bekijken van films, kunt u deze ook proberen bij muziek.

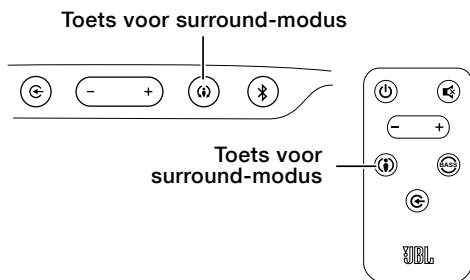

DE BAS VERSTERKEN

Druk op de toets Bass Boost van de afstandsbediening om de prestaties van de lage frequenties te verbeteren, waardoor het basgeluid krachtiger wordt. Dit heeft wellicht uw voorkeur bij het bekijken van films of het beluisteren van muziek. Het kan geen kwaad om met de toets te experimenteren. Als u nogmaals op de toets Bass Boost drukt, wordt de normale werking van de geluidsbalk bij lage frequenties hersteld.

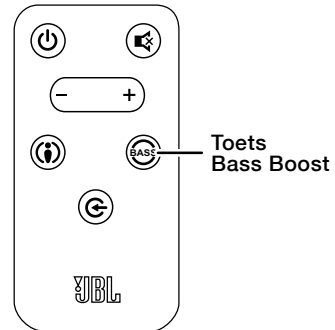

DE VOLUME- EN DEMPODRACHTEN VAN DE AFSTANDSBEDIENING VAN UW TV LEREN

U kunt de geluidsbalk zodanig programmeren dat deze reageert op de opdrachten Geluid harder, Geluid zachter en Dempen van de afstandsbediening van uw tv. Hierdoor kunt u zowel de geluidsbalk als de tv bedienen via één enkele afstandsbediening. Zorg, voordat u begint met het programmeren van de geluidsbalk, dat u de afstandsbediening van de tv bij de hand hebt.

1. Druk op de toets Surround van de geluidsbalk en houd deze ingedrukt totdat de toets oranje begint te knipperen.



2. Houd de afstandsbediening van uw tv op ongeveer 30 cm van de voorkant van de geluidsbalk en richt de afstandsbediening rechtstreeks op de geluidsbalk:

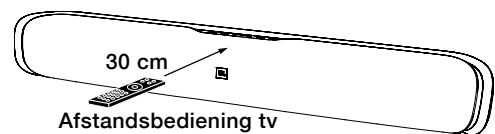

- Druk op de toets Geluid harder van de afstandsbediening van de tv terwijl u de toets Volume + van de geluidsbalk ingedrukt houdt. Als de programmering is geslaagd, licht de toets Surround van de geluidsbalk één seconde lang wit op, waarna deze weer oranje gaat knipperen.

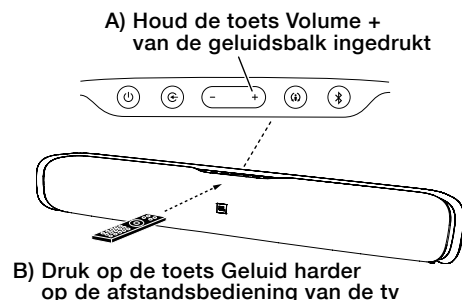

- Druk op de toets Geluid zachter van de afstandsbediening van de tv terwijl u de toets Volume – van de geluidsbalk ingedrukt houdt. Als de programmering is geslaagd, licht de toets Surround van de geluidsbalk één seconde lang wit op, waarna deze weer oranje gaat knipperen.

A) Houd de toets Volume – van de geluidsbalk ingedrukt

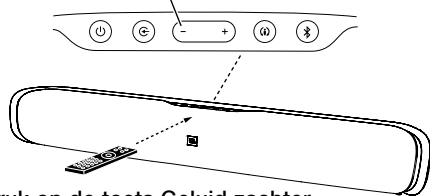

B) Druk op de toets Geluid zachter op de afstandsbediening van de tv

- Druk op de demptoets van de afstandsbediening van de tv terwijl u de toetsen Volume + en Volume – van de geluidsbalk tegelijkertijd ingedrukt houdt. Als de programmering is geslaagd, licht de toets Surround van de geluidsbalk één seconde lang wit op, waarna deze weer oranje gaat knipperen.

A) Houd de toetsen Volume + en – van de geluidsbalk ingedrukt

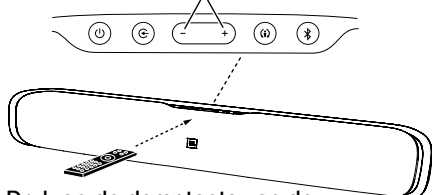

B) Druk op de demptoets van de afstandsbediening van de tv

3. Druk, als u gereed bent, op de toets Surround van de geluidsbalk en houd deze ingedrukt totdat de toets stopt met knipperen.

De geluidsbalk reageert nu op de volume- en dempopdrachten van de afstandsbediening van uw tv.

SPECIFICATIES

CINEMA SB200 GELUIDSBALKLUIDSPREKER MET EIGEN VOEDING

Transducer voor lage frequenties:	Eén 89 mm conus per kanaal
Transducer voor hoge frequenties:	Eén 25 mm dome per kanaal
Versterkervermogen:	60 Watt piek per kanaal
Frequentierespons:	55 Hz - 23 kHz (-6 dB)
Voedingsvereiste:	100 V – 240 V, 50 Hz/60 Hz, 60 W
Stroomverbruik:	<0,5 W (stand-by); 60 W (maximaal)
Afmetingen (H x B x D):	116 mm x 901 mm x 103 mm
Gewicht (bij verzending):	5,1 kg